

2012第9回風早カップ in ふわり  
2人制男子予選リーグ (10月27日)

グループA

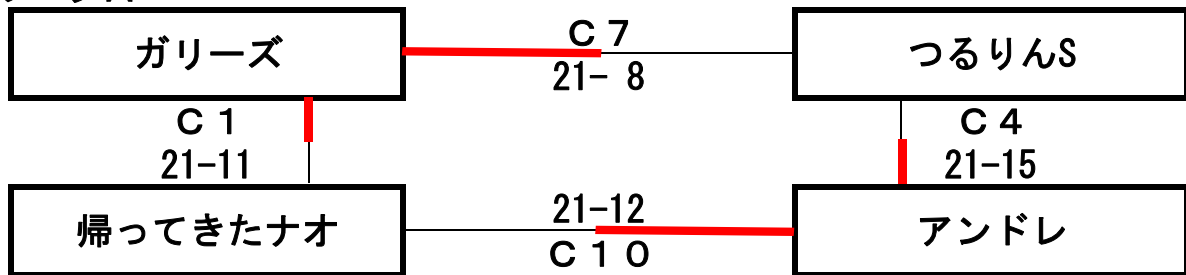

グループB

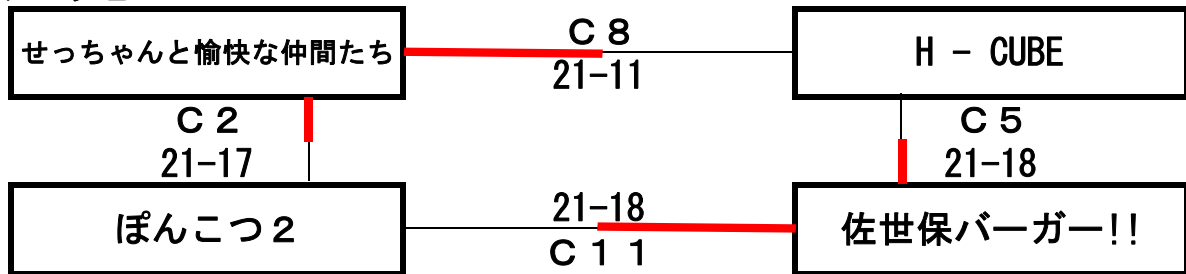

グループC

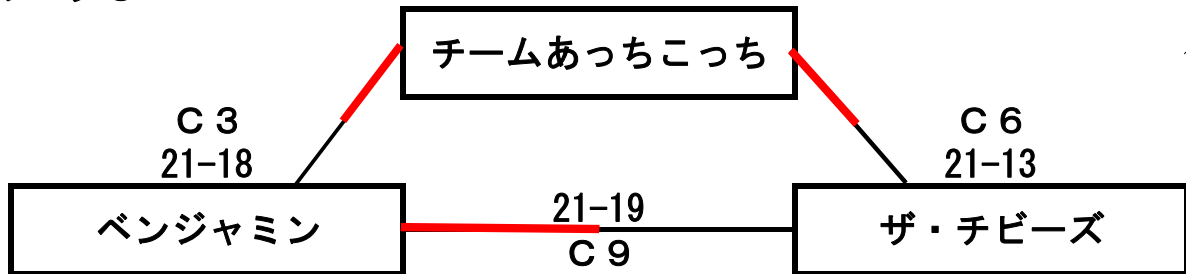

※審判、点示、ラインズマンを以下の通りお願いします。

1 試合目は 1 1 試合目の 2 チームで、それ以外は前の試合の 2 チームでお願いし

2012第9回風早カップinふわり  
クラブ2人制男子決勝トーナメント(10月27・28日)

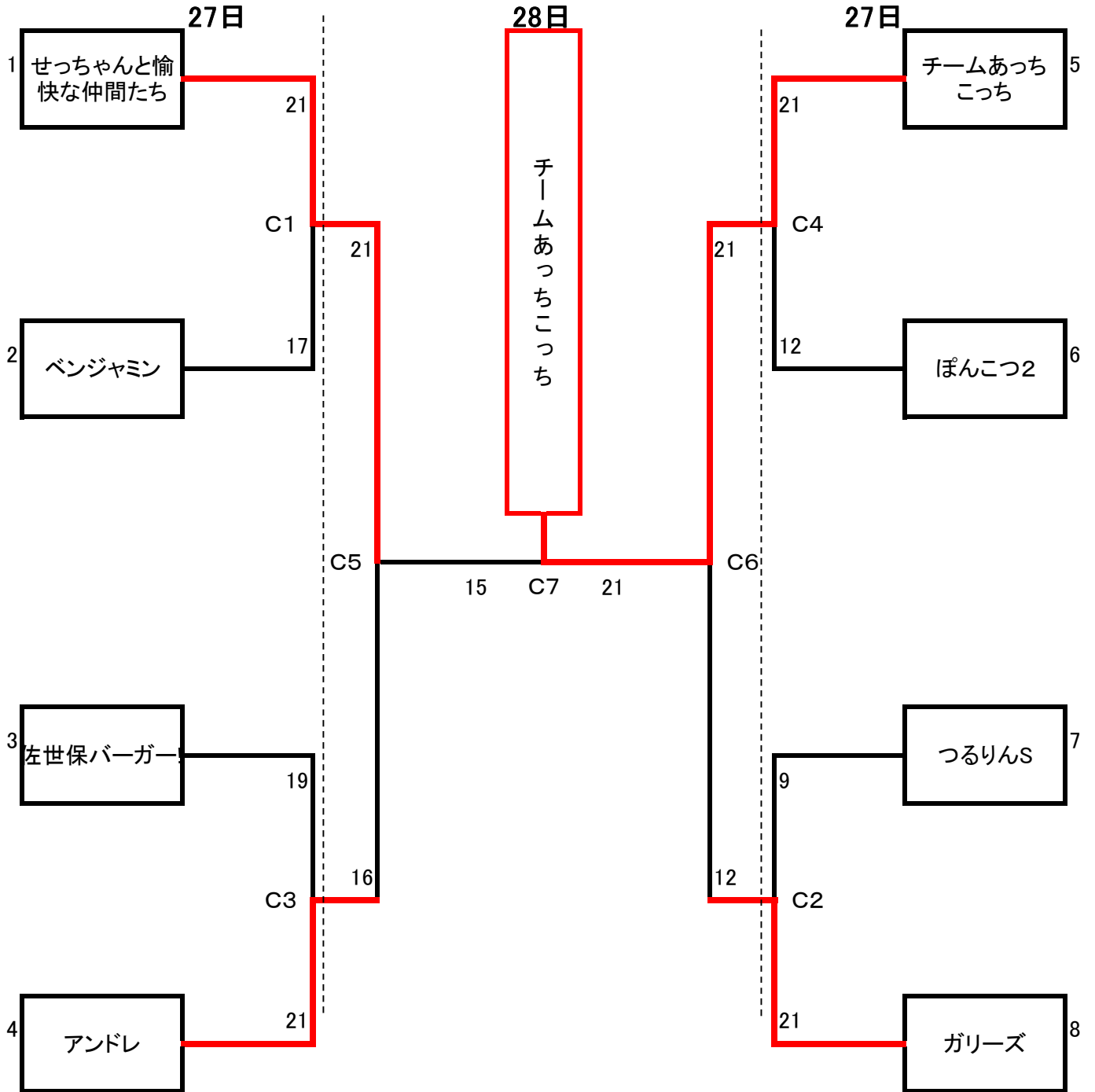

※審判、点示、ラインズマンを以下のとおりお願いします。

27日・・・C1はC4の2チームで、それ以外は前の試合の2チームでお願いします。

C5・・・C1とC3の敗者

C6・・・C2とC4の敗者

C7・・・C5とC6の敗者

《抽選方法》

勝敗と得失点で順位を決め、同率はじゃんけんとする。

1位通過が①④⑤⑧をひく

2位通過は②③⑥⑦、初戦で他グループの1位と対戦する枠をひく

2012第9回風早カップ in ふわり  
2人制女子予選リーグ (10月27日)

グループA

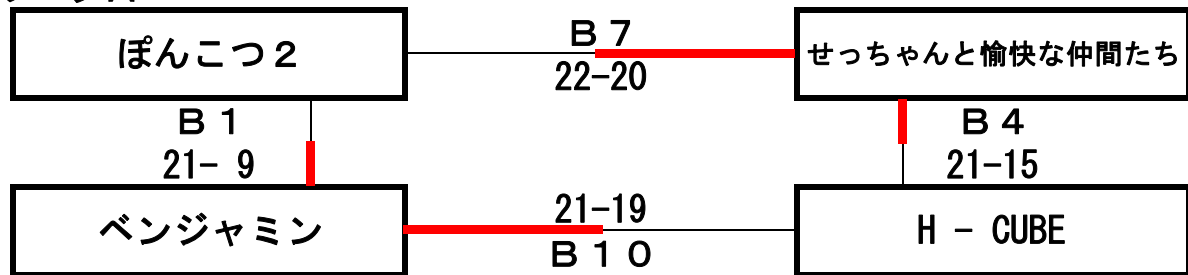

グループB

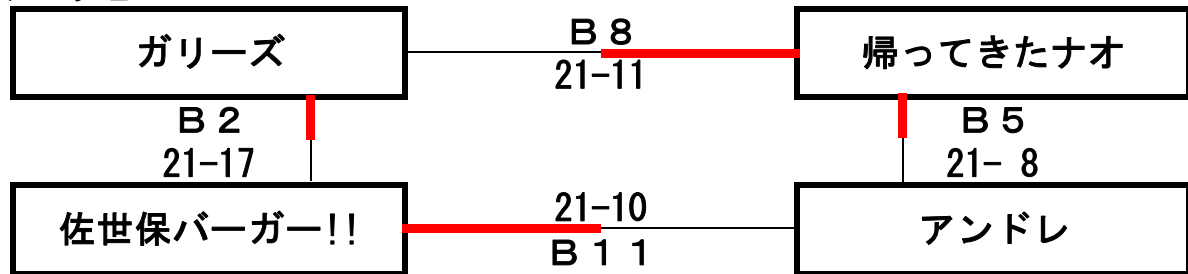

グループC

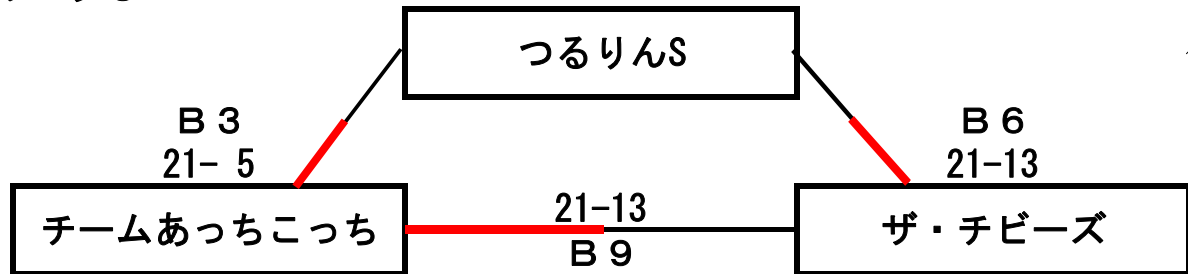

※審判、点示、ラインズマンを以下の通りお願いします。

1 試合目は 1 1 試合目の 2 チームで、それ以外は前の試合の 2 チームでお願いし

2012第9回風早カップinふわり  
クラブ2人制女子決勝トーナメント(10月27・28日)

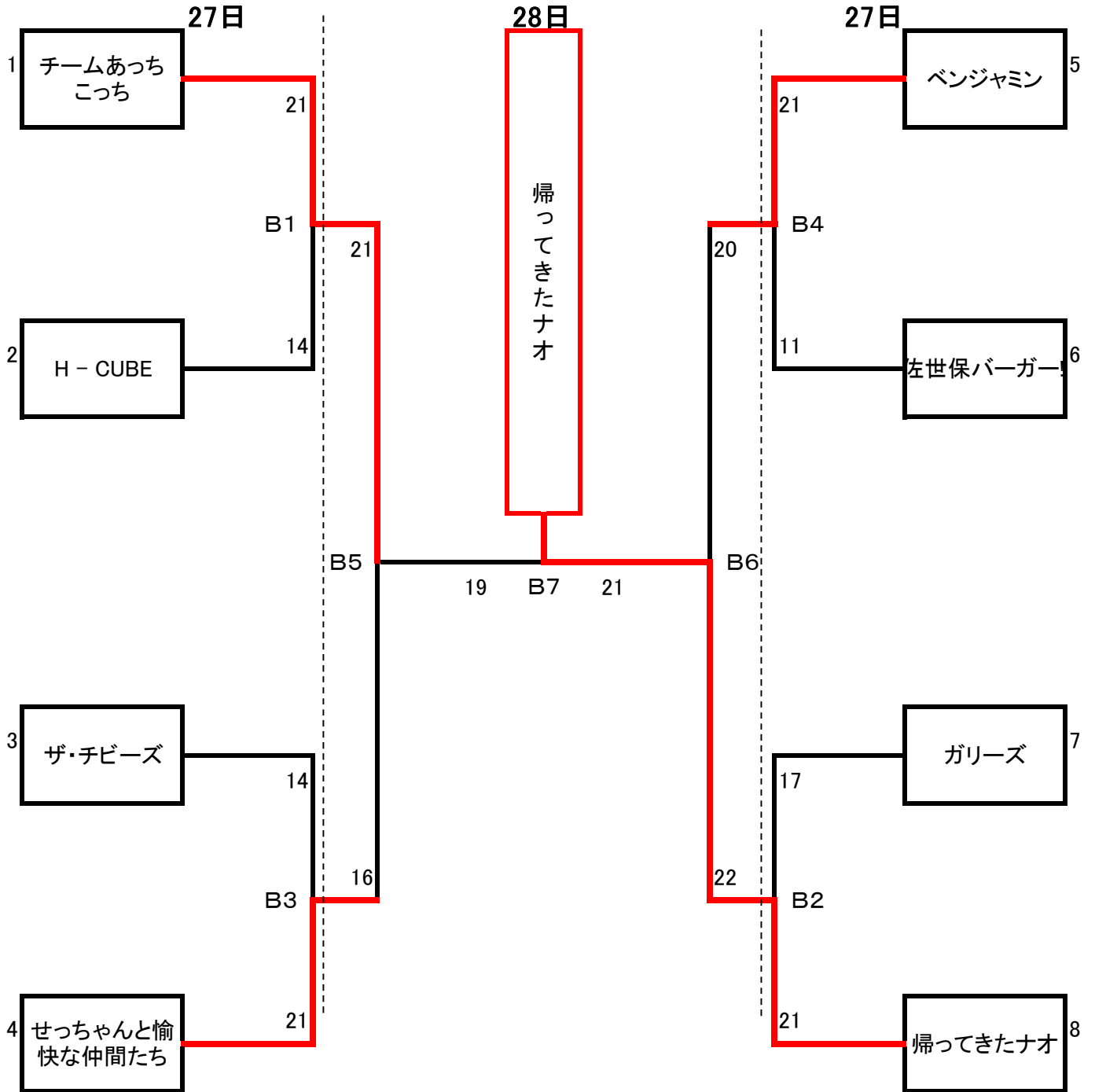

※審判、点示、ラインズマンを以下のとおりお願いします。

27日・・・B1はB4の2チームで、それ以外は前の試合の2チームをお願いします。

B5・・・B1とB3の敗者

B6・・・B2とB4の敗者

B7・・・B5とB6の敗者

《抽選方法》

勝敗と得失点で順位を決め、同率はじゃんけんとする。

1位通過が①④⑤⑧をひく

2位通過は②③⑥⑦、初戦で他グループの1位と対戦する枠をひく

# 2011第8回風早カップinふわり クラブ4人制トーナメント戦(10月16日)

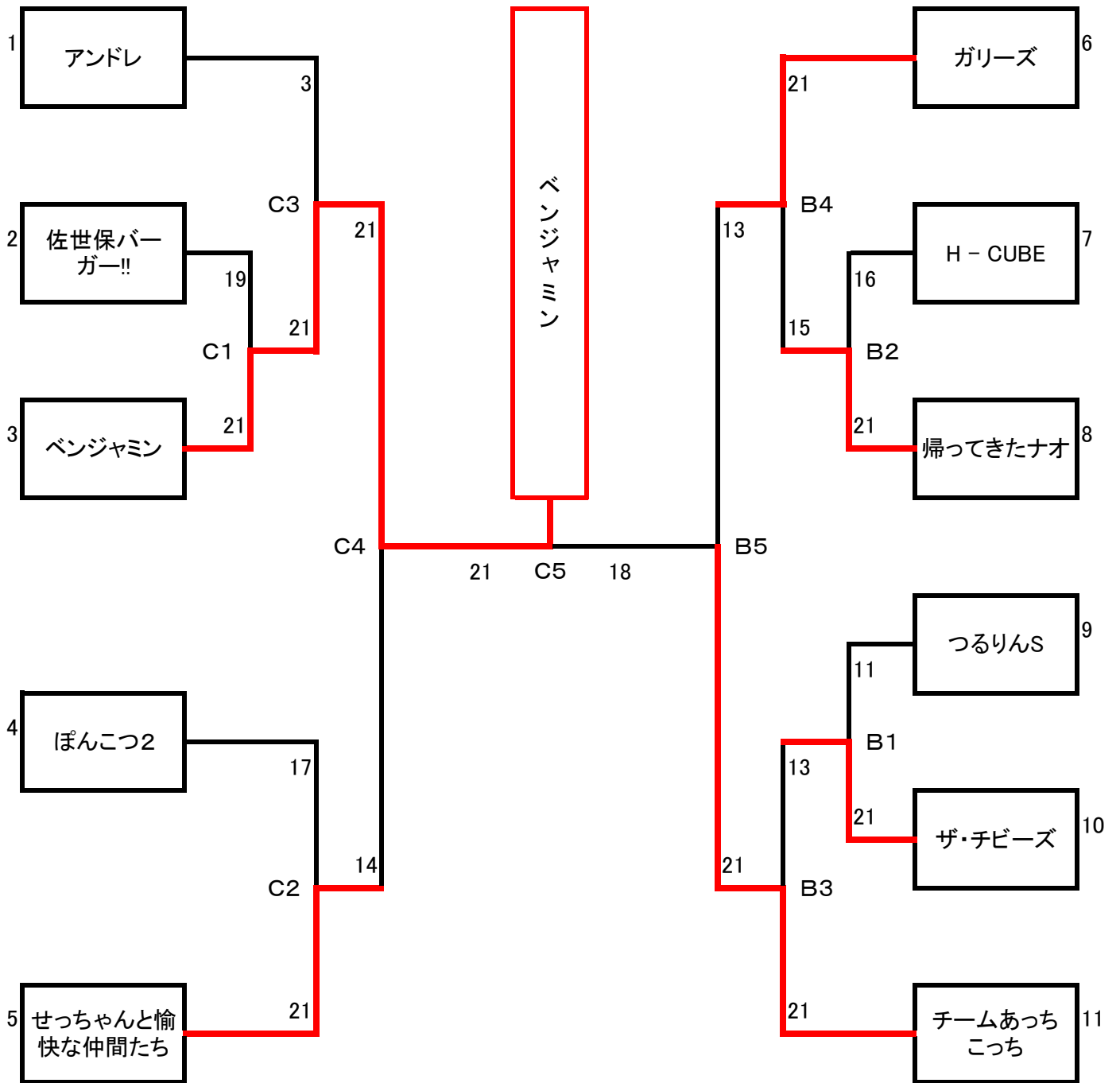

※点示、ラインズマン

1試合目は2試合目の2チームで、決勝は準決勝の敗者2チームで、それ以外は敗者でお願いします。